

 **Новый продукт**

- Монтаж на ДИН-рейке 35 мм в соотв. с EN 50022 или на панели с помощью 2 болтов M3
- В состав интерфейсного реле **PIR3** входят:
 - электромагнитное реле **R3**, колодка **GZM3** серая,
 - модуль сигнальный / защитный **типа M...** с зеленым светодиодом: исполнение **LD** (поляризация N: +A1/-A2) - M41G или M42G или M43G, исполнение **LV** - M91G или M92G или M93G,
 - клипса-вытаскиватель **GZT4-0040**, белый шильдик для маркировки **GZT4-0035**.
- Сертификаты, директивы: как для R3, RoHS, 

Данные контактов

Количество и тип контактов		3C/O	
Материал контактов		AgNi	
Максимальное напряжение контактов AC/DC		250 V / 250 V	
Минимальное коммутируемое напряжение		5 V	
Номинальный ток нагрузки	AC1	10 A / 250 V AC	
	DC1	10 A / 24 V DC	
Минимальный коммутируемый ток		5 mA	
Максимальный коммутируемый ток		20 A	
Долговременная токовая нагрузка контакта		10 A	
Максимальная коммутируемая мощность AC1		2 500 VA	
Минимальная коммутируемая мощность		0,3 W	
Сопротивление контакта		≤ 100 мΩ	
Максимальная частота коммутации	AC1	• при номинальной нагрузке	1 200 циклов/час
		• без нагрузки	18 000 циклов/час

Данные катушки

Номинальное напряжение	50/60 Гц AC	12-24-48-120- 230 V
	DC	12-24-48-110 V
Напряжение отпускания		AC: ≥ 0,2 U _n DC: ≥ 0,1 U _n
Рабочий диапазон напряжения питания		смотри Таблицы 1,2
Номинальная потребляемая мощность	AC	50 Гц: 1,6 VA 60 Гц: 1,3 VA
	DC	0,9 W

Данные изоляции

Требования по изоляции		C250
Номинальное напряжение изоляции		250 V AC
Номинальное ударное напряжение		с катушками AC: 2 500 V AC с катушками DC: 4 000 V AC
Категория перенапряжения		III PN-EN 60664-1
Степень загрязнения изоляции		3
Напряжение пробоя	• между катушкой и контактами	2 500 V AC
	• контактного зазора	1 500 V AC
	• между тоководами	2 500 V AC
Расстояние между катушкой и контактами	• по воздуху	≥ 2,5 мм
	• по изоляции	≥ 4 мм

Дополнительные данные

Время срабатывания (типичное значение)	AC: 10 мсек.	DC: 13 мсек.
Время возврата (типичное значение)	AC: 8 мсек.	DC: 3 мсек.
Электрический ресурс	• резистивная AC1	> 10 ⁵ 10 A, 250 V AC
	• cos φ	смотри Диаграмма 2
Механический ресурс (циклы)		> 2 x 10 ⁷
Размеры (a x b x h)		75 x 27 x 82 мм
Масса		107 г
Температура окружающей среды	• хранения	-40...+85 °C
	• работы	AC: -40...+55 °C DC: -40...+70 °C
Степень защиты корпуса		IP 20
Защита от влияния окружающей среды	R3: RTI GZM3: RT0	PN-EN 116000-3
Устойчивость к ударам (NO/NC)		10 г / 5 г
Устойчивость к вибрации		5 г 10...150 Гц

Жирным шрифтом обозначен стандартный материал контактов и стандартные номинальные напряжения катушек реле.

Данные катушки - исполнение по напряжению, питание постоянным током

Таблица 1

Код катушки	Номинальное напряжение V DC	Сопротивление катушки ± 10% при 20°C Ω	Рабочий диапазон напряжения питания V DC	
			мин. (при 20°C)	макс. (при 55°C)
012DC	12	160	9,6	13,2
024DC	24	640	19,2	26,4
048DC	48	2 600	38,4	52,8
110DC	110	13 600	88,0	121,0

Жирным шрифтом обозначены стандартные номинальные напряжения катушек реле.

Данные катушки - исполнение по напряжению, питание переменным током 50/60 Гц

Таблица 2

Код катушки	Номинальное напряжение V AC	Сопротивление катушки ± 10% при 20°C Ω	Рабочий диапазон напряжения питания V AC	
			мин. (при 20°C)	макс. (при 55°C)
012AC	12	39,5	9,6	13,2
024AC	24	158,0	19,2	26,4
048AC	48	640,0	38,4	52,8
120AC	120	3 770,0	96,0	132,0
230AC	230	16 100,0	184,0	253,0

Жирным шрифтом обозначены стандартные номинальные напряжения катушек реле.

Габаритные размеры

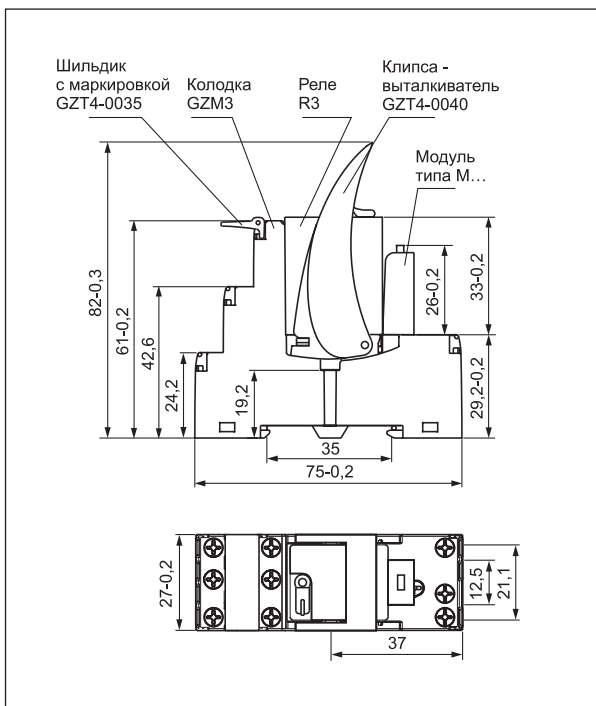

Схемы коммутации

(вид со стороны винтовых зажимов)

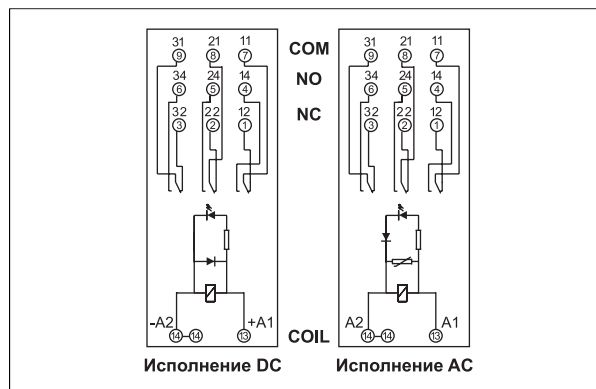

Электрический ресурс по функции мощности нагрузки. Неиндуктивная цепь. Максимальная частота коммутации при номинальной нагрузке.

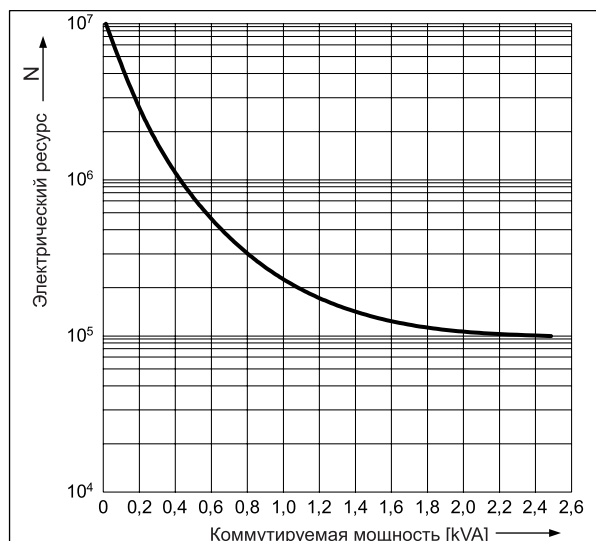

Коэффициент снижения электрического ресурса для индуктивных нагрузок переменного тока

Диаг. 2

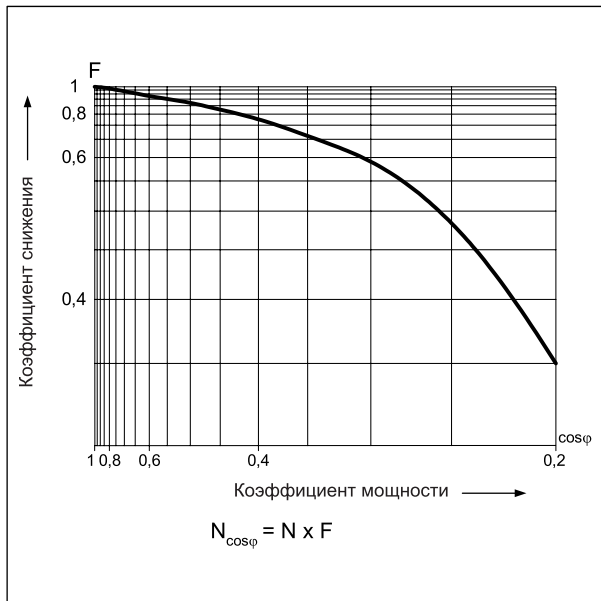

Максимальная способность коммутации для постоянного тока:

**A - резистивная нагрузка T = 0 мсек.
B - индуктивная нагрузка L/R = 40 мсек.**

Диаг. 3

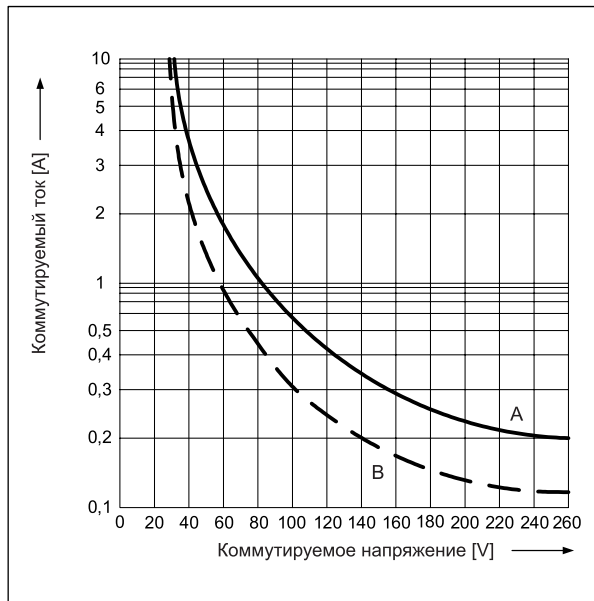

Монтаж

Реле **PIR3 с колодкой GZM3** предназначены для монтажа на ДИН-рейке 35 мм в соотв. с EN 50022 или на панели с помощью 2 болтов M3.

Кодировка исполнений для заказа

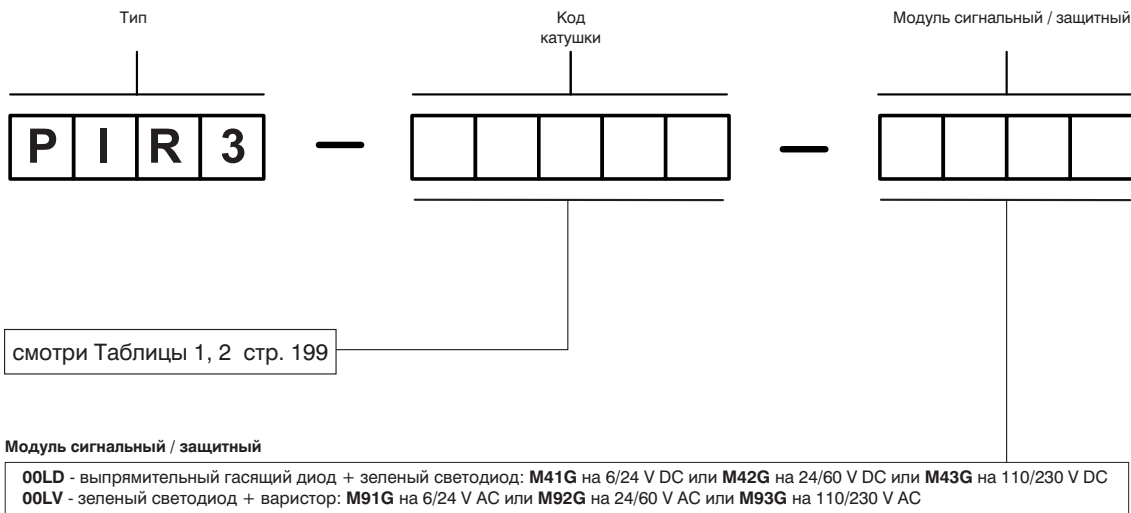

Примеры кодирования:

PIR3-012DC-00LD интерфейсные реле **PIR3**, в состав которого входят: реле **R3**, исполнение по напряжению 12 V, питание постоянным током, колодка **GZM3** серая (с винтовыми зажимами), модуль сигнальный / защитный **M41G** (исполнение **LD**, поляризация N: +A1/-A2, зеленый светодиод), клипса-выталкиватель **GZT4-0040**, белый шильдик для маркировки **GZT4-0035**

PIR3-230AC-00LV интерфейсные реле **PIR3**, в состав которого входят: реле **R3**, исполнение по напряжению 230 V, питание переменным током 50/60 Гц, колодка **GZM3** серая (с винтовыми зажимами), модуль сигнальный / защитный **M93G** (исполнение **LV**, зеленый светодиод), клипса-выталкиватель **GZT4-0040**, белый шильдик для маркировки **GZT4-0035**